

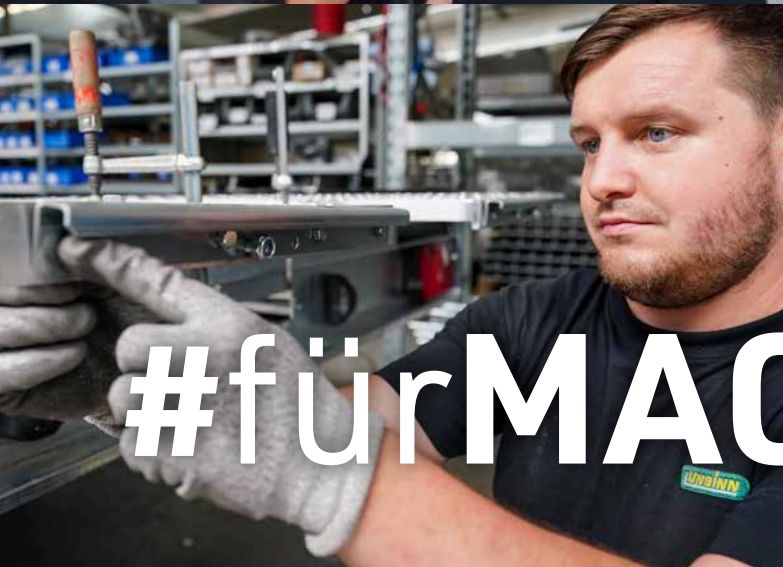

#fürMACHER!



FAHRZEUG- & MASCHINEN- TRANSPORTER





#fürMACHER!

INHALTSVERZEICHNIS

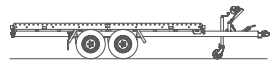
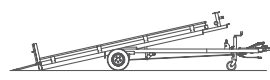
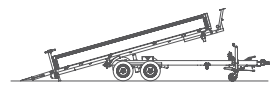
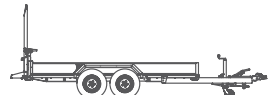
UNSERE FAHRZEUG- & MASCHINENTRANSPORTER

	Zubehör für unsere Fahrzeug- & Maschinentransporter	6
	Plattform für universellen Einsatz, flexibel erweiterbar Typ UF	7
	Maschinentransporter Typ UM > als Einachser > als Tandem	12 16
	Maschinentransporter & Zweiseitenkipper Typ UMZ	21
	Baumaschinentransporter Typ UB	27

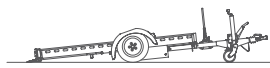
UNSERE ABSENKANHÄNGER

	Zubehör für unsere Absenkanhänger	33
	Für den Motorradtransport Typ UA	34
	Für den Maschinentransport Typ UAG	37

UNSERE AUTOTRANSPORTER

	Als Plattform UAT	43
---	-------------------	----

UNSERE FAHRZEUG- & MASCHINENTRANSPORTER

Robust und für härteste Einsätze entwickelt – unsere Fahrzeug- & Maschinentransporter zeichnen sich durch Funktionalität und eine lange Lebensdauer aus. Mit der hohen Nutzlast erleichtern unsere Anhänger den Maschinentransport und lassen Sie auf der Baustelle nicht im Stich.

Der Fahrzeugtransporter Typ UF ist durch seine vielseitigen Nutzungsmöglichkeiten und branchenunabhängige Bauweise der ideale Anhänger für Privatpersonen und Gewerbetreibende. Durch die nach hinten kippbare Ladefläche und niedrige Ladehöhe ist der Maschinentransporter Typ UM vor allem für den Transport von Maschinen und Fahrzeugen mit geringer Bodenfreiheit ausgelegt. Beim Typ UMZ werden die bewährten Techniken der Modellreihe Kipper und Maschinentransporter vereint. Schüttgüter, Minibagger & Co. – dieser Anhänger ist aufgrund seiner Flexibilität ein echtes Multitalent. Der Typ UB ist das Schwergewicht unter den Baumaschinentransportern und durch seine stabile Bauweise einmalig auf diesem Gebiet.

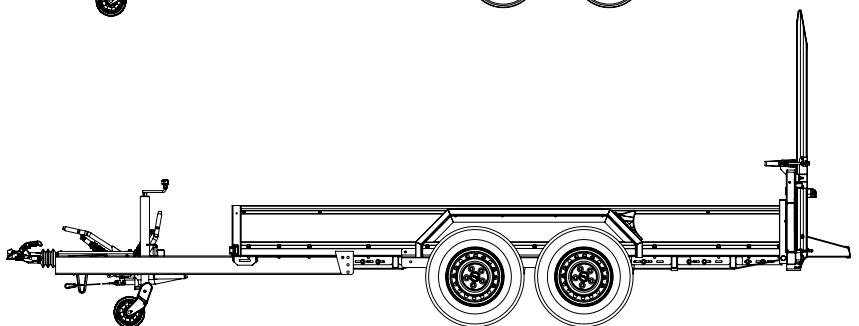
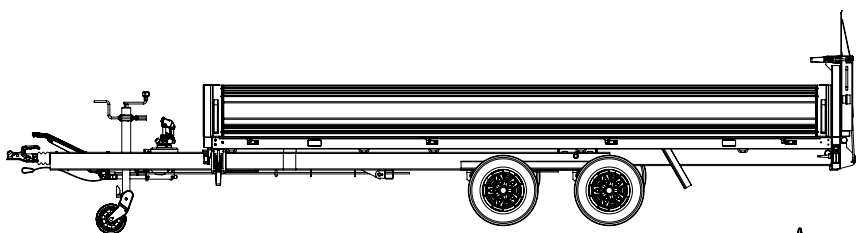
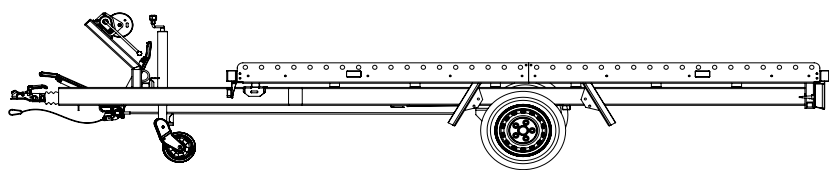

Anwendung:









Unsere Fahrzeug- &
Maschinentransporter online entdecken:

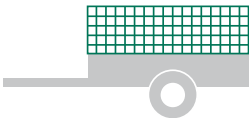

	Typ UF		Typ UM		Typ UMZ	Typ UB
Einsatz	Allzweckwaffe in Sachen Fahrzeugtransport		Der Maschinentransporter		Die Kombination aus Maschinentransporter und Zweiseitenkipper	Spezialist für den Transport von Baumaschinen wie Bagger und Co.
Ausprägung	Hochlader / Plateau mit Stahlauffahrschienen aufbewahrt unter der Ladefläche		Hochlader mit kippbarer Ladefläche für den Beladevorgang		Hochlader mit heckseitig kippbarer Ladefläche für das Beladen mit Maschinen und seitlich kippbar für das Entladen von Schüttgut	Tieflader mit stehenden, abklappbaren, seitlich verschiebbaren sowie wegschwenkbaren Rampen
Anzahl Achsen	1	2	1	2	2	2
Zulässiges Gesamtgewicht in mm	1800	2600 3000 3500	1500 1800	2600 3000 3500	3500	3000 / 3500
Stützrad	Automatikstützrad mit Rangiergriff		Automatikstützrad mit Rangiergriff und Spanngurtaufroller			
Bordwand	Seitenschürzen		Seitenschürzen	Bordwand aus Aluminium 350 mm	Bordwand aus Aluminium 350 mm	Bordwand aus Aluminium 300 mm
Ladungssicherung	Zurmulden seitlich im Bodenrahmenprofil, Zurrpunkte in der Seitenschürze		analog Typ UF	analog Typ UMZ	Zurmulden im Bodenrahmenprofil	Zurrpunkte im Stahlwandprofil

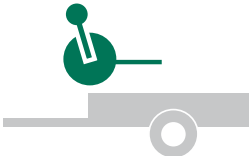
ZUBEHÖR FÜR UNSERE FAHRZEUG- & MASCHINENTRANSPORTER

	<p>Typ UF</p> <ul style="list-style-type: none"> • Bordwand 300 mm anstelle Seitenschürzen • Boden mit Alu-Riffelblech belegt • Seitenschürzen (auch bei Typ UM) <ul style="list-style-type: none"> ➤ Radstopper ➤ Radsicherungsgurte
	<p>Typ UM – Einachser</p> <ul style="list-style-type: none"> • Bordwand 350 mm anstelle Seitenschürzen • Easy-Load-System <p>Typ UM – Tandem</p> <ul style="list-style-type: none"> • Seitenschürzen anstelle Bordwand • Elektroseilwinde
	<p>Typ UM & Typ UB</p> <ul style="list-style-type: none"> • Bordwandaufsatz (auch Typ UMZ) • Welldrahtgitteraufsatz (auch Typ UMZ) • H-Gestell
	<p>Typ UB</p> <ul style="list-style-type: none"> • Stahl-Auffahrschienen anstelle Aluminium • Auffahrschienen als durchgehende Auffahrklappe • Gummiauflage auf Auffahrschienen für das Befahren mit z.B. Walze, Kettenbagger • Baggerarmauflage • Halterung für Kabeltrommel
	<ul style="list-style-type: none"> • Seilwindenbock & Handseilwinde (alle Typen)
	<p>Planenaufbau & Hochplane:</p> <ul style="list-style-type: none"> • Höhe Stahlgestell: 1300 mm, 1500 mm, 1700 mm (nur Typ UF) • Höhe Aluminiumgestell: 1250 mm, 1450 mm, 1650 mm, 1850 mm, 2050 mm (nur Typ UM) • Höhe Aluminiumgestell: 1400 mm, 1600 mm, 1800 mm, 2000 mm (nur Typ UB) • Schiebeplane • Planenfenster für Seilwinde • Aufrollriemen vierseitig • Aufrollfeder heckseitig

Fahrzeug- transporter Typ UF



FAHRZEUGTRANSPORTER TYP UF

TECHNISCHE DATEN

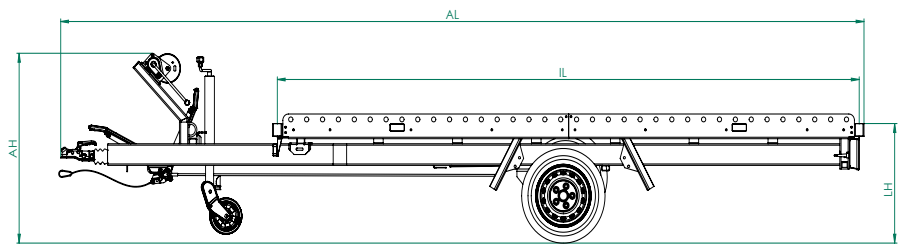
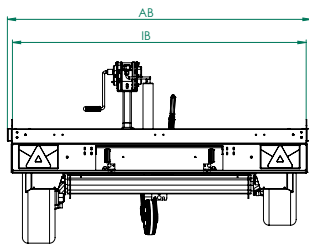

Innenmaße IL x IB in mm	Zulässiges Gesamtgewicht in kg	Nutzlast in kg	Ladehöhe in mm	Bereifung	Außenmaße AL x AB x AH in mm	Typ = Best.-Nr.
3660 x 1750	1800	1260	630	195/50 R13C	5040 x 1820 x 1020	UF 3617-18-13
4260 x 2040	2600	1930	630	195/50 R13C	5630 x 2100 x 1020	UF 4220-26-13
	3000	2300	630	195/50 R13C	5790 x 2100 x 1020	UF 4220-30-13
	3500	2720	650	195/50 R13C	5790 x 2100 x 1090	UF 4220-35-13
5460 x 2200	3500	2550	650	195/50 R13C	7090 x 2270 x 1090	UF 5422-35-13

➤ Der Typ UF 5422-35-13 erfordert eine Einzelabnahme.

ALLEINSTELLUNGSMERKMALE



Robustes, langlebiges & verwindungssteifes Längsträgerfahrgestell

- Besonders stabiles Nachlaufen



Seitenschürzen zur Ladungssicherung

- Verzinkt & pulverbeschichtet in edel glänzendem Schwarzgrau (RAL 7021)
- Ladungssicherungspunkte mit bis zu 400 daN (kg) belastbar



Acht zusätzliche Zurrmulden

- Im Bodenrahmenprofil versenkt montiert
- Optimale Ladungssicherung



Stabile Stahl-Auffahrschienen, Seilwindenbock & Handseilwinde

- Sicheres Beladen



SERIENAUSSTATTUNG

Rahmen

- Verwindungssteifes Längsträgerfahrgestell für hohe Spurtreue
- Geschlossenes, komplett verschweißtes und feuerverzinktes Stahlrahmenprofil für optimale Stabilität

Stützrad

- Verstärktes, an einer separaten Quertraverse montiertes Automatikstützrad mit einer Tragkraft von 500 kg für sicheres Abstellen des Anhängers
- Rangiergriff für einfaches Handling

Aufbau

- Schienenhalterung unter der Ladefläche montiert
- Zwei Auffahrschienen aus Stahl mit einer max. Tragkraft von 2900 kg / Paar, Länge: ca. 2625 mm, Breite: ca. 300 mm
- Seilwindenbock und Handseilwinde mit 900 kg Zugkraft lose beigelegt für sicheres Beladen
- Ein Paar stabile Fallstützen heckseitig montiert
- Auffahrschienen-Abrutschsicherung am Fahrzeugheck

Ladungssicherung

- Seitenschürzen pulverbeschichtet in Schwarzgrau (RAL 7021) zur Ladungssicherung
- Zurrpunkte in der Seitenschürze jeweils mit bis zu 400 daN (kg) belastbar
- Acht klappbare Zurrmulden, im Bodenrahmenprofil versenkt montiert
- Zurrmulden mit jeweils bis zu 600 daN (kg) belastbar und DEKRA zertifiziert

Ladefläche

- Mehrfach verleimte, rutschhemmende und wasserfeste Siebdruckplatte (18 mm)
- Bis IL 4260 mm: Durchgehend (= ohne Stoß), in das Bodenrahmenprofil eingelassen für mehr Stabilität und Langlebigkeit
- Ab IL 5460 mm: Bodenplatte geteilt (= mit Stoß)

Elektrik

- Beleuchtung mit 13-poligem Stecker und geschützt montierten Rückleuchten für lange und sichere Funktion der elektrischen Komponenten
- Kabelführung in den Längsholmen des Fahrgestells → Schutz vor äußeren Einflüssen, daher besonders langlebig

AUSWAHL ZUBEHÖR



Bordwände aus Aluminium im UNSINN-Profil



Radstopper (in Kombination mit Seitenschürze)



Zusätzliche Zurrmulden



Boden mit Alu-Riffelblech belegt



Werkzeugkiste unter der Ladefläche



Handseilwinde 900 kg & Seilwindenbock

Maschinen- transporter Typ UM



MASCHINENTRANSPORTER TYP UM EINACHSER

TECHNISCHE DATEN

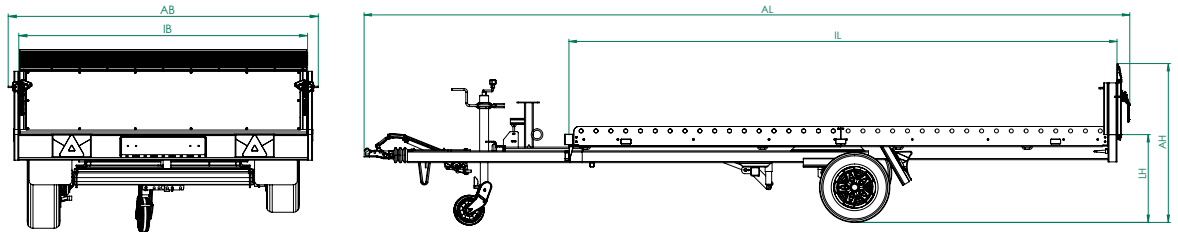

Innenmaße IL x IB x IH in mm	Zulässiges Gesamtgewicht in kg	Nutzlast in kg	Ladehöhe in mm	Bereifung	Außenmaße AL x AB x AH in mm	Typ = Best.-Nr.
3660 x 1750	1500	1010	570	195/55 R10 AF	5170 x 1890 x 1050	UM 3617-15-10
	1800	1270	620	195/50 R13C	5170 x 1890 x 1110	UM 3617-18-13

ALLEINSTELLUNGSMERKMALE



Robuster & langlebiger Stahlrahmen

- Geschlossene, verschweißte und feuerverzinkte Profile



Heckseitige Auffahrklappe aus Aluminium

- Robust, aber dennoch gewichtsoptimiert



Seitenschürzen zur Ladungssicherung

- Verzinkt & pulverbeschichtet in edel glänzendem Schwarzgrau (RAL 7021)
- Ladungssicherungspunkte mit bis zu 400 daN (kg) belastbar



Zusätzlich acht Zurrmulden, im Bodenrahmenprofil versenkt montiert



SERIENAUSSTATTUNG

Rahmen

- Verwindungssteifes Längsträgerfahrgestell für hohe Spurtreue
- Geschlossenes, komplett verschweißtes und feuerverzinktes Stahlrahmenprofil für optimale Stabilität

Stützrad

- Verstärktes, an einer separaten Quertraverse montiertes Automatikstützrad mit einer Tragkraft von 500 kg für sicheres Abstellen des Anhängers
- Rangiergriff mit praktischem Spanngurtaufroller für einfaches Handling

Aufbau

- Selbsttätiges Kippen der Ladefläche durch Schwerpunktverlagerung für schnellen und sicheren Ladevorgang
- Auffahrrampe aus Aluminium über die gesamte Breite und mit einer Höhe von 509 mm
- Seilwindenbock für 900 kg Handseilwinde

Ladungssicherung

- Seitenschürzen pulverbeschichtet in Schwarzgrau (RAL 7021), Zurrpunkte in der Seitenschürze jeweils mit bis zu 400 daN (kg) belastbar
- Acht klappbare Zurrmulden, im Bodenrahmenprofil versenkt montiert
- Zurrmulden mit jeweils bis zu 600 daN (kg) belastbar und DEKRA zertifiziert

Ladefläche

- Mehrfach verleimte, rutschhemmende und wasserfeste Siebdruckplatte (18 mm)
- Siebdruckplatte durchgehend (= ohne Stoß), in das Bodenrahmenprofil eingelassen für mehr Stabilität und Langlebigkeit

Elektrik

- Beleuchtung mit 13-poligem Stecker und geschützt montierten Rückleuchten für lange und sichere Funktion der elektrischen Komponenten
- Kabelführung in den Längsholmen des Fahrgestells > Schutz vor äußeren Einflüssen, daher besonders langlebig

Maschinen- transporter Typ UM



MASCHINENTRANSPORTER TYP UM TANDEM

TECHNISCHE DATEN

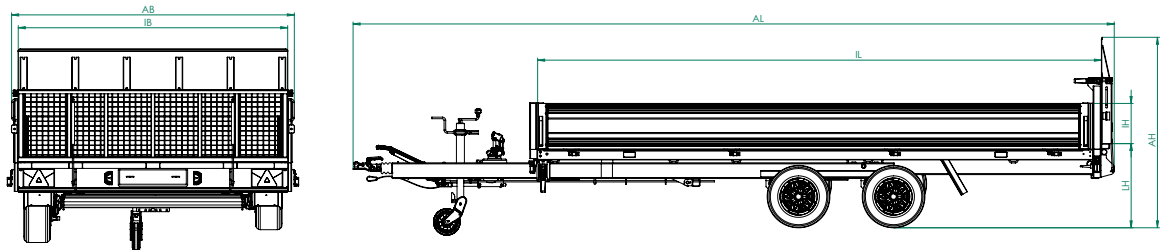

Innenmaße IL x IB x IH in mm	Zulässiges Gesamtgewicht in kg	Nutzlast in kg	Ladehöhe in mm	Bereifung	Außenmaße AL x AB x AH in mm	Typ = Best.-Nr.
4260 x 2040 x 350	2600	1820	570	195/55 R10 AF	5770 x 2140 x 1430	UM 4220-26-10
	3000	2210	570	195/55 R10 AF	5770 x 2140 x 1430	UM 4220-30-10
	3500	2610	630	195/50 R13C	5800 x 2140 x 1500	UM 4220-35-13
4260 x 2440 x 350	3000	2150	570	195/55 R10 AF	5770 x 2550 x 1420	UM 4224-30-10
	3500	2550	630	195/50 R13C	5800 x 2550 x 1490	UM 4224-35-13
4860 x 2040 x 350	2600	1780	560	195/55 R10 AF	6370 x 2140 x 1420	UM 4820-26-10
	3000	2160	570	195/55 R10 AF	6370 x 2140 x 1420	UM 4820-30-10
	3500	2560	640	195/50 R13C	6400 x 2140 x 1500	UM 4820-35-13
4860 x 2440 x 350	3000	2110	570	195/55 R10 AF	6370 x 2550 x 1420	UM 4824-30-10
	3500	2510	640	195/50 R13C	6400 x 2550 x 1500	UM 4824-35-13
5460 x 2040 x 350	3500	2420	630	195/50 R13C	7000 x 2140 x 1490	UM 5420-35-13
5460 x 2440 x 350	3500	2360	630	195/50 R13C	7000 x 2550 x 1490	UM 5424-35-13

ALLEINSTELLUNGSMERKMALE



Robuster & langlebiger Stahlrahmen

- Geschlossene, verschweißte und feuerverzinkte Profile



Ladefläche hydraulisch kippbar

- Mithilfe von zwei Hydraulikzylindern
- Für sicheres Be- & Entladen
- Kippt auch durch Schwerpunktverlagerung



Massive, durchgehende Auffahrrampe

- Aus stabilem Stahlgitter
- Über die gesamte Fahrzeugbreite
- Mit Rutschhemmung und geringem Windfang sowie Gasfederunterstützung für leichtes Handling



Bordwände aus Aluminium

- Wahlweise mit verzinkten & in edel glänzendem Schwarzgrau (RAL 7021) pulverbeschichteten Seitenschürzen



SERIENAUSSTATTUNG

Rahmen

- Verwindungssteifes Längsträgerfahrgestell für hohe Spurtreue
- Geschlossenes, komplett verschweißtes und feuerverzinktes Stahlrahmenprofil für optimale Stabilität

Stützrad

- Verstärktes, an einer separaten Quertraverse montiertes Automatikstützrad mit einer Tragkraft von 500 kg für sicheres Abstellen des Anhängers
- Rangiergriff mit praktischem Spanngurtaufroller für einfaches Handling

Aufbau

- Hydraulisches Kippen mit einer Handpumpe oder durch Schwerpunktverlagerung für schnellen und sicheren Ladevorgang
- Zwei starke doppelwirkende Zylinder unter der Ladefläche zur Unterstützung des Be- und Entladevorgangs
- Massive, 850 mm hohe Stahlgitterauffahrrampe über die gesamte Fahrzeugbreite, mit Rutschhemmung und geringem Windfang sowie Gasfederunterstützung für leichtes Handling

Ladungssicherung

- Acht klappbare Zurrmulden, im Bodenrahmenprofil versenkt montiert

- Zurrmulden mit jeweils bis zu 600 daN (kg) belastbar und DEKRA zertifiziert

Bordwände

- Eloxierte, dreiseitig abklapp- und abnehmbare Bordwände aus Aluminium
- Robuste und rostfreie versenkte Verschlüsse aus Edelstahl
- Vier steckbare Eckrungen aus Stahl für hohe Belastung und einfache Beladung
- Bei 5460 mm: Bordwände geteilt mit zwei zusätzlichen Mittelrungen

Ladefläche

- Mehrfach verleimte, rutschhemmende und wasserfeste Siebdruckplatte (18 mm)
 - Bis 4260 x 2040: Siebdruckplatte durchgängig (= ohne Stoß), in das Bodenrahmenprofil eingelassen für mehr Stabilität und Langlebigkeit
 - Ab 4260 x 2440: Siebdruckplatte geteilt (= mit Stoß)

Elektrik

- Beleuchtung mit 13-poligem Stecker und geschützt montierten Rückleuchten für lange und sichere Funktion der elektrischen Komponenten
- Kabelführung in den Längsholmen des Fahrgestells ➤ Schutz vor äußeren Einflüssen, daher besonders langlebig

AUSWAHL ZUBEHÖR



Bordwandaufsatz dreiseitig pendelnd gelagert



Welldrahtgitteraufsatz für mehr Ladevolumen



Planenaufbau & Hochplanen in Farbe nach Farbkarte



Winkelhebelverschlüsse



Bordwandprofil aus Aluminium pulverbeschichtet in RAL nach Wahl

Maschinentransporter & Zweiseitenkipper Typ UMZ



MASCHINENTRANSPORTER & ZWEISEITENKIPPER TYP UMZ

TECHNISCHE DATEN

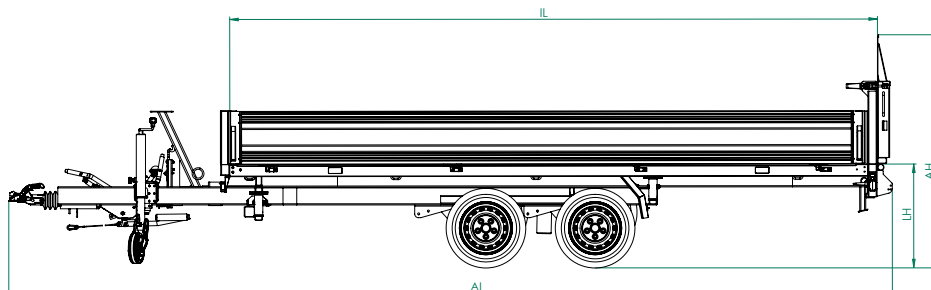
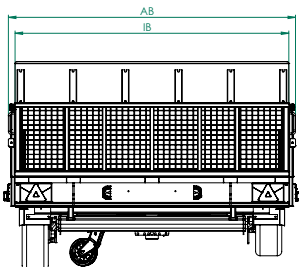

Innenmaße IL x IB x IH in mm	Zulässiges Gesamtgewicht in kg	Nutzlast in kg	Ladehöhe in mm	Bereifung	Außenmaße AL x AB x AH in mm	Typ = Best.-Nr.
4260 x 2040 x 350	3500	2410	650	195/50 R13C	5800 x 2140 x 1500	UMZ 4220-35-13
4260 x 2440 x 350	3500	2300	650	195/50 R13C	5800 x 2550 x 1500	UMZ 4224-35-13
4860 x 2040 x 350	3500	2350	650	195/50 R13C	6400 x 2140 x 1500	UMZ 4820-35-13
4860 x 2440 x 350	3500	2260	650	195/50 R13C	6400 x 2550 x 1500	UMZ 4824-35-13

ALLEINSTELLUNGSMERKMALE



Doppelnutzen

- Kombination aus Maschinentransporter und Zweiseitenkipper zugleich

E-Hydraulik inkl. Funkfernbedienung

- Geschützt montiert
- Mit Batterie und leistungsfähigem Ladegerät für lange Lebensdauer



Durchgehende Stahlgitterauffahrrampe

- Mit Alu-Riffelblech belegt für einfaches Auffahren und sicheren Transport von Schüttgut

Jetzt mit Notpumpe Pumpless

- Einfaches Kippen mit dem Akkuschauber bei Ausfall der Elektrohydraulik oder bei schwacher Batterie
- Inklusive Sicherheitsbox für Ladestecker
- **Warum Pumpless?**
 - Robustes und wasserdichtes System
 - Immer funktionsfähig
 - Kein Festsetzen der Pumpe



SERIENAUSSTATTUNG

Rahmen

- Verwindungssteifes Längsträgerfahrgestell für hohe Spurtreue
- Geschlossenes, komplett verschweißtes und feuerverzinktes Stahlrahmenprofil für optimale Stabilität

Stützrad

- Verstärktes, an einer separaten Quertraverse montiertes Automatikstützrad mit einer Tragkraft von 500 kg für sicheres Abstellen des Anhängers
- Rangiergriff mit praktischem Spanngurtaufroller für einfaches Handling

Aufbau

- Hydraulisch nach hinten absenkbar Ladefläche für schnellen und sicheren Ladevorgang
- Hydraulische Zweiseitenkipfung für Schüttgut mit einem großen, seitlichen Kippwinkel von bis zu 48°
- Montierter Seilwindenbock in Parkposition

Ladungssicherung

- Acht klappbare Zurrmulden, im Bodenrahmenprofil versenkt montiert
- Zurrmulden jeweils mit bis zu 600 daN (kg) belastbar und DEKRA zertifiziert

Bordwände

- Eloxierte, dreiseitig abklapp- und abnehmbare Bordwände aus Aluminium
- Robuste und rostfreie versenkte Verschlüsse aus Edelstahl
- Vier steckbare Eckkrungen aus Stahl für hohe Belastung und einfache Beladung

Ladefläche

- Mehrfach verleimte, rutschhemmende und wasserfeste Siebdruckplatte (18 mm)
 - Bis 4260 x 2040 mm: Siebdruckplatte durchgehend (= ohne Stoß), in das Bodenrahmenprofil eingelassen für mehr Stabilität und Langlebigkeit
 - Ab 4260 x 2440 mm: geteilt (= mit Stoß)
- Massive, 850 mm hohe Stahlgitterauffahrrampe geschlossen mit Alu-Riffelblech und Gasfederunterstützung über die gesamte Anhängerbreite für einfaches Öffnen & Schließen
- Sicherung der Ladefläche für den Transport durch Exzenterspannverschluss



Hydraulik

- Geschützt montierte E-Hydraulik mit Funkfernbedienung, Batterie und leistungsfähigem Ladegerät für lange Lebensdauer
- Notpumpe Pumpless inkl. passendem Steckschlüsseinsatz für bequemes und einfaches Kippen mit dem Akkuschauber bei Ausfall der E-Hydraulik oder schwacher Batterie

Elektrik

- Beleuchtung mit 13-poligem Stecker und geschützt montierten Rückleuchten für lange und sichere Funktion der elektrischen Komponenten
- Kabelführung in den Längsholmen des Fahrgestells \rightarrow Schutz vor äußeren Einflüssen, daher besonders langlebig

AUFFAHR- & KIPPWINKEL

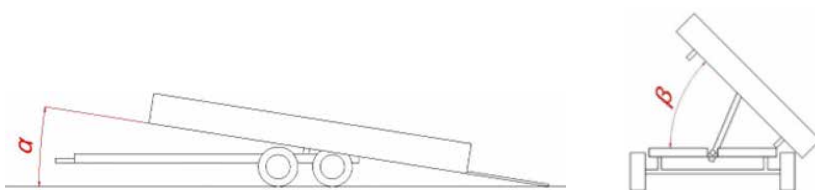

Typ = Best.-Nr.	Auffahrwinkel α	Kippwinkel seitlich β
UMZ 4220-35-13	14°	48°
UMZ 4224-35-13	14°	40°
UMZ 4820-35-13	13°	48°
UMZ 4824-35-13	13°	40°

AUSWAHL ZUBEHÖR



Handseilwinde 900 kg



Höhenverstellbare Zugdeichsel (HVZD)



Bordwandaufsatz dreiseitig im UNSINN-Profil



Zusätzliche Zurrmulden



Werkzeugkiste unter der Ladefläche

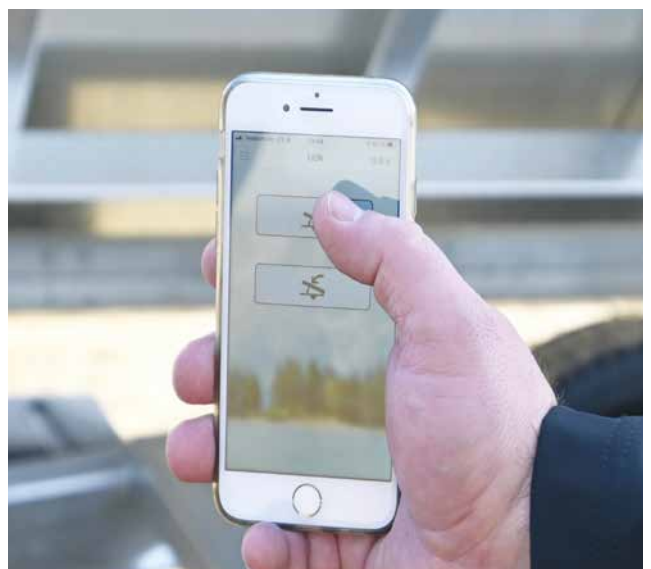

Zusätzliche Hydraulik-Steuerung per App "Icarus Blue"

Baumaschinen- transporter Typ UB



BAUMASCHINENTRANSPORTER TYP UB

TECHNISCHE DATEN

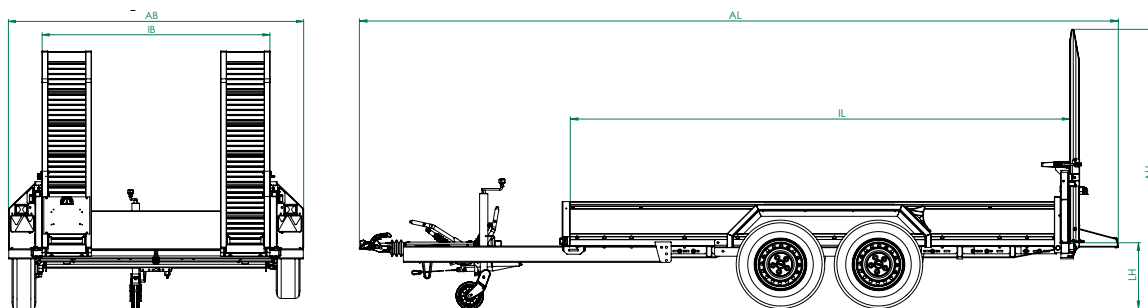

Innenmaße IL x IB x IH in mm	Zulässiges Gesamtgewicht in kg	Nutzlast in kg	Ladehöhe in mm	Bereifung	Außenmaße AL x AB x AH in mm	Typ = Best.-Nr.
3060 x 1600 x 300	3000	2380	450	185 R14C 8PR	4970 x 2100 x 2030	UB 3016-30-14
	3500	2810	450	185 R14C 8PR	4980 x 2100 x 2030	UB 3016-35-14
3060 x 1800 x 300	3000	2340	450	185 R14C 8PR	4970 x 2300 x 2030	UB 3018-30-14
	3500	2760	450	185 R14C 8PR	4980 x 2300 x 2030	UB 3018-35-14
3660 x 1600 x 300	3000	2310	450	185 R14C 8PR	5570 x 2100 x 2030	UB 3616-30-14
	3500	2743	450	185 R14C 8PR	5580 x 2100 x 2030	UB 3616-35-14
3660 x 1800 x 300	3000	2310	450	185 R14C 8PR	5570 x 2300 x 2030	UB 3618-30-14
	3500	2730	450	185 R14C 8PR	5580 x 2300 x 2030	UB 3618-35-14
4260 x 1800 x 300	3500	2680	450	185 R14C 8PR	6180 x 2300 x 2030	UB 4218-35-14
4260 x 2000 x 300	3500	2670	450	185 R14C 8PR	6180 x 2500 x 2030	UB 4220-35-14

➤ Der Typ UB 4220-35-14 erfordert eine Einzelabnahme.

ALLEINSTELLUNGSMERKMALE



Äußerst robuste Konstruktion

- Geschlossener, verschweißter und feuerverzinkter Stahlrahmen
- Für hohe Belastungen z.B. auf der Baustelle
- Basis für das Ladungssicherungssystem

Zurpunkte für sicheren Transport der Ladung

- Mit bis zu 2000 daN (kg) belastbar



Auffahrrampen aus Aluminium

- Hohe Flexibilität
- Auffahrrampen abklappbar für das Befahren mit Maschinen und wegschwenkbar für das Beladen z.B. mit einem Gabelstapler



SERIENAUSSTATTUNG

Rahmen

- Geschlossenes, komplett verschweißtes und feuerverzinktes Stahlrahmenprofil für optimale Stabilität
- Aufbau aus stabilen Bordwandprofilen aus Stahl, komplett verschweißt und feuerverzinkt

Stützrad

- Verstärktes, an einer separaten Quertraverse montiertes Automatikstützrad mit einer Tragkraft von 500 kg für sicheres Abstellen des Anhängers
- Rangiergriff mit praktischem Spanngurtaufroller für einfaches Handling

Ladungssicherung

- Zurrpunkte jeweils mit bis zu 2000 daN (kg) belastbar (seitlich symmetrisch verteilt)



Ladefläche

- Mehrfach verleimte, rutschhemmende und wasserfeste Siebdruckplatte (18 mm)
- Siebdruckplatte durchgehend (= ohne Stoß), in das Bordwandprofil eingefasst für mehr Stabilität und Langlebigkeit
- Zwei abklappbare, seitenverstellbare und seitlich wegschwenkbare Auffahrschienen aus Aluminium mit integrierter Bodenabstützung und einer Tragkraft von 3500 kg/ Paar

Elektrik

- Beleuchtung mit 13-poligem Stecker und geschützt montierten Rückleuchten für lange und sichere Funktion der elektrischen Komponenten

DETAILS ZUR LADUNGSSICHERUNG

Innenlänge in mm	Anzahl Zurrpunkte
3060	20
3660	24
4260	28

AUSWAHL ZUBEHÖR



Gummiauflage mit Stahlkern auf Auffahrschienen



H-Gestell zweireihig



Baggerarmauflage & Seilwindenbock inkl. Handseilwinde



Bordwand heckseitig einsteckbar



Pulverbeschichtung des Stahlaufbaus in RAL nach Wahl



Planenaufbau mit Aluminiumgestell & Hochplane

UNSERE ABSENKANHÄNGER

Anhänger gesenkt, Vorteile erhöht! Unsere Absenkanhänger bieten höchsten Komfort beim Ladevorgang – mit geringem Auffahrtswinkel und individuellen Möglichkeiten zur Ladesicherung.

Unser Typ UA ist der ideale und sichere Transporter für Motorräder. Durch seine Absenkfunktion lassen sich die Fahrzeuge mühelos auffahren und verladen. Der Typ UAG verbindet die nützlichen Eigenschaften eines Absenkanhängers mit der Stabilität einer verschweißten Rahmenkonstruktion. Die hohe Punktbelastung sowie die massive Überfahrwand ermöglichen eine Beladung mit dem Gabelstapler oder einem elektrischen Hubwagen.

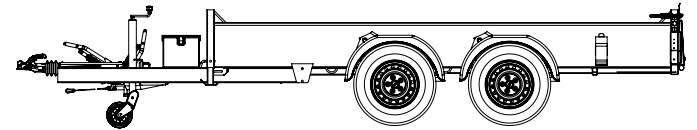
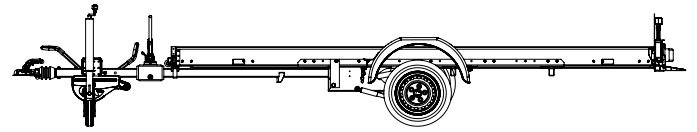

Anwendung:



	Absenkanhänger Typ UA Hobby & Sport	Absenkanhänger Typ UAG Maschine & Gewerbe	
Anzahl Achsen	1	1	2
Zulässiges Gesamtgewicht in kg	750 / 1400 / 1500 / 1800	1800	2600 3000 3500
Hydraulik	ungebremst: mechanisch gebremst: Handpumpe	Handpumpe	
Stützrad	Automatikstützrad mit Rangiergriff	Automatikstützrad mit Rangiergriff und Spanngurtaufroller	
Stahlprofilhöhe / Innenhöhe in mm	150	350	
Wandstärke in mm	–	–	
Anzahl Zurrösen	9-11	6-8	
Zurrschienen	–	–	

ZUBEHÖR FÜR UNSERE ABSENKANHÄNGER

	<p>Beladen</p> <ul style="list-style-type: none"> • Seilwindenbock & Handseilwinde
	<p>Hydraulik</p> <ul style="list-style-type: none"> • Elektrohydraulik anstelle Handpumpe
	<p>Typ UA: Planenaufbau mit Stahlgestell</p> <ul style="list-style-type: none"> • Mit aerodynamischer Front & Ausstelldach <p>Typ UAG: Planenaufbau mit Aluminiumgestell</p> <ul style="list-style-type: none"> • Standardhochplane mit Schleuderverschluss & Aufrollriemen heckseitig

Unsere Absenkanhänger
online entdecken:



Absenkanhänger Typ UA



ABSENKANHÄNGER TYP UA

TECHNISCHE DATEN

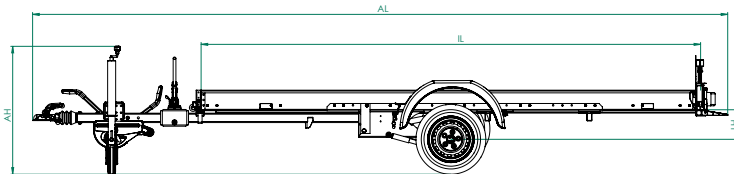
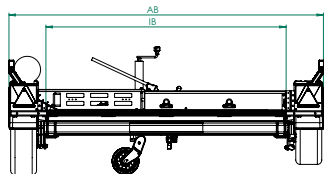

Innenmaße IL x IB x IH in mm	Zulässiges Gesamtgewicht in kg	Nutzlast in kg	Ladehöhe in mm	Bereifung	Außenmaße AL x AB x AH in mm	Typ = Best.-Nr.
2600 x 1550 x 150	750	500	310	175/70 R13	4050 x 2090 x 900	UA 2615-7-13
	1400	1050	460	195/50 R13C	4070 x 2120 x 950	UA 2615-14-13
3150 x 1800 x 150	1500	1100	460	195/50 R13C	4640 x 2370 x 950	UA 3118-15-13
	1800	1360	460	195/50 R13C	4640 x 2370 x 950	UA 3118-18-13
3750 x 1800 x 150	1800	1330	460	195/50 R13C	5250 x 2370 x 950	UA 3718-18-13

ALLEINSTELLUNGSMERKMALE



Dreiseitiger Aufbau aus Stahlprofil

- Stahlprofil verzinkt und pulverbeschichtet in edlem Schwarzgrau (RAL 7021)

Handpumpe mit hydraulischer

Absenkeinrichtung und -sicherung

- Bei gebremster Ausführung



DETAILS ZUR LADUNGSSICHERUNG

Innenlänge in mm	Anzahl Zurrösen im Seitenwandprofil
2600	8
3150	8
3700	10

8 bis 10 abklappbare Zurrösen

- Seitlich montiert
- Zusätzlich eine Zurröse stirnseitig montiert
- Weitere Zurrpunkte einfach & flexibel nachrüstbar, Positionen bereits vorbereitet



SERIENAUSSTATTUNG

Rahmen

- Dreiseitiger Aufbau aus stabilem, verzinktem und pulverbeschichtetem Stahlprofil in Schwarzgrau (RAL 7021)
- Mit Zugrohreichsel
- 100 km/h-Ausführung

Stützrad

- Verstärktes Automatikstützrad mit einer Tragkraft von 500 kg für sicheres Abstellen des Anhängers
- Rangiergriff für einfaches Handling

Aufbau

- Durchgehender Auffahrkeil mit klappbarem Kennzeichenhalter zur Nutzung der gesamten Ladeflächenbreite (zum Auffahren)
- Stabile und wegschwenkbare Kotflügel aus Kunststoff

Ladungssicherung

- Abklappbare Zurrösen, im Seitenwandprofil montiert, für eine einfache und komfortable Ladungssicherung
- Zurrösen jeweils mit bis zu 400 daN (kg) belastbar
- Eine Zurröse im Stirnrandprofil und ein Zurrpunkt (600 daN) auf der Ladefläche hinten mittig montiert

Ladefläche

- Mehrfach verleimte, rutschhemmende und wasserfeste Siebdruckplatte (18 mm)
- Durchgehend (= ohne Stoß), in das Bodenrahmenprofil eingelassen für mehr Stabilität und Langlebigkeit

Auffahrwinkel

Typ	Auffahrwinkel
UA 2615-7-13	13°
UA 2615-14-13	6°
UA 3118-15-13	6°
UA 3118-18-13	6°
UA 3718-18-13	5°

Hydraulik

- **Ungebremste Ausführung:** Mechanisch betätigte Hubvorrichtung
- **Gebremste Ausführung:** Handpumpe mit hydraulischer Absenkeinrichtung und -sicherung

Elektrik

- Beleuchtung mit 13-poligem Stecker und geschützt montierten Rückleuchten für lange und sichere Funktion der elektrischen Komponenten

Absenkanhänger geschweißt Typ UAG



ABSENKANHÄNGER GESCHWEISST TYP UAG

TECHNISCHE DATEN

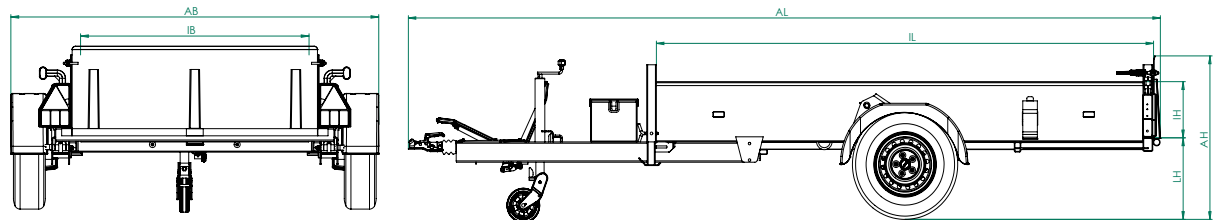

EINACHSER

Innenmaße IL x IB x IH in mm	Zulässiges Gesamtgewicht in kg	Nutzlast in kg	Ladehöhe in mm	Bereifung	Außenmaße AL x AB x AH in mm	Typ = Best.-Nr.
2560 x 1500 x 350	1800	1240	460	185 R14C 8PR	4150 x 2320 x 950	UAG 2515-18-14
3060 x 1500 x 350	1800	1200	460	185 R14C 8PR	4650 x 2320 x 950	UAG 3015-18-14
3060 x 1750 x 350	1800	1180	460	185 R14C 8PR	4650 x 2550 x 950	UAG 3017-18-14

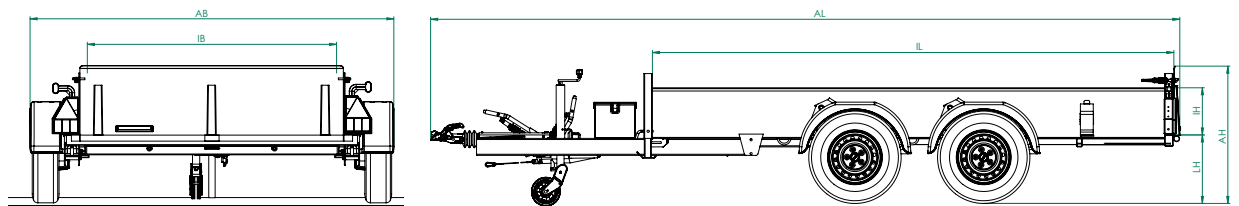

TANDEM

Innenmaße IL x IB x IH in mm	Zulässiges Gesamtgewicht in kg	Nutzlast in kg	Ladehöhe in mm	Bereifung	Außenmaße AL x AB x AH in mm	Typ = Best.-Nr.
2560 x 1500 x 350	2600	1840	460	185 R14C 8PR	4150 x 2320 x 950	UAG 2515-26-14
	3000	2240	460	185 R14C 8PR	4150 x 2320 x 950	UAG 2515-30-14
	3500	2720	460	185 R14C 8PR	4180 x 2320 x 950	UAG 2515-35-14
3060 x 1500 x 350	2600	1800	460	185 R14C 8PR	4650 x 2320 x 950	UAG 3015-26-14
	3000	2200	460	185 R14C 8PR	4650 x 2320 x 950	UAG 3015-30-14
	3500	2680	460	185 R14C 8PR	4680 x 2320 x 950	UAG 3015-35-14
3060 x 1750 x 350	2600	1750	460	185 R14C 8PR	4650 x 2550 x 950	UAG 3017-26-14
	3000	2150	460	185 R14C 8PR	4650 x 2550 x 950	UAG 3017-30-14
	3500	2640	460	185 R14C 8PR	4680 x 2550 x 950	UAG 3017-35-14
3660 x 1500 x 350	3500	2650	460	185 R14C 8PR	5280 x 2230 x 950	UAG 3615-35-14
3660 x 1750 x 350	3500	2610	460	185 R14C 8PR	5280 x 2550 x 950	UAG 3617-35-14
4260 x 1750 x 350	3500	2570	460	185 R14C 8PR	5880 x 2550 x 950	UAG 4217-35-14

ALLEINSTELLUNGSMERKMALE



Massive Bauweise

- Geschlossener, geschweißter und feuerverzinkter Stahlrahmen

Aufbau aus stabilen Bordwandprofilen

- Aus Stahl
- Äußerst langlebig



Sehr flacher Auffahrwinkel von ca. 5°

- Optimal zu Befahren z.B. mit Kehrmaschinen oder Mähern
- Einfaches Beladen für Fahrzeuge mit geringer Bodenfreiheit

Automatikstützrad inkl. Rangiergriff mit praktischem Spanngurtaufroller

- Tragkraft von 500 kg für sicheres Abstellen des Anhängers

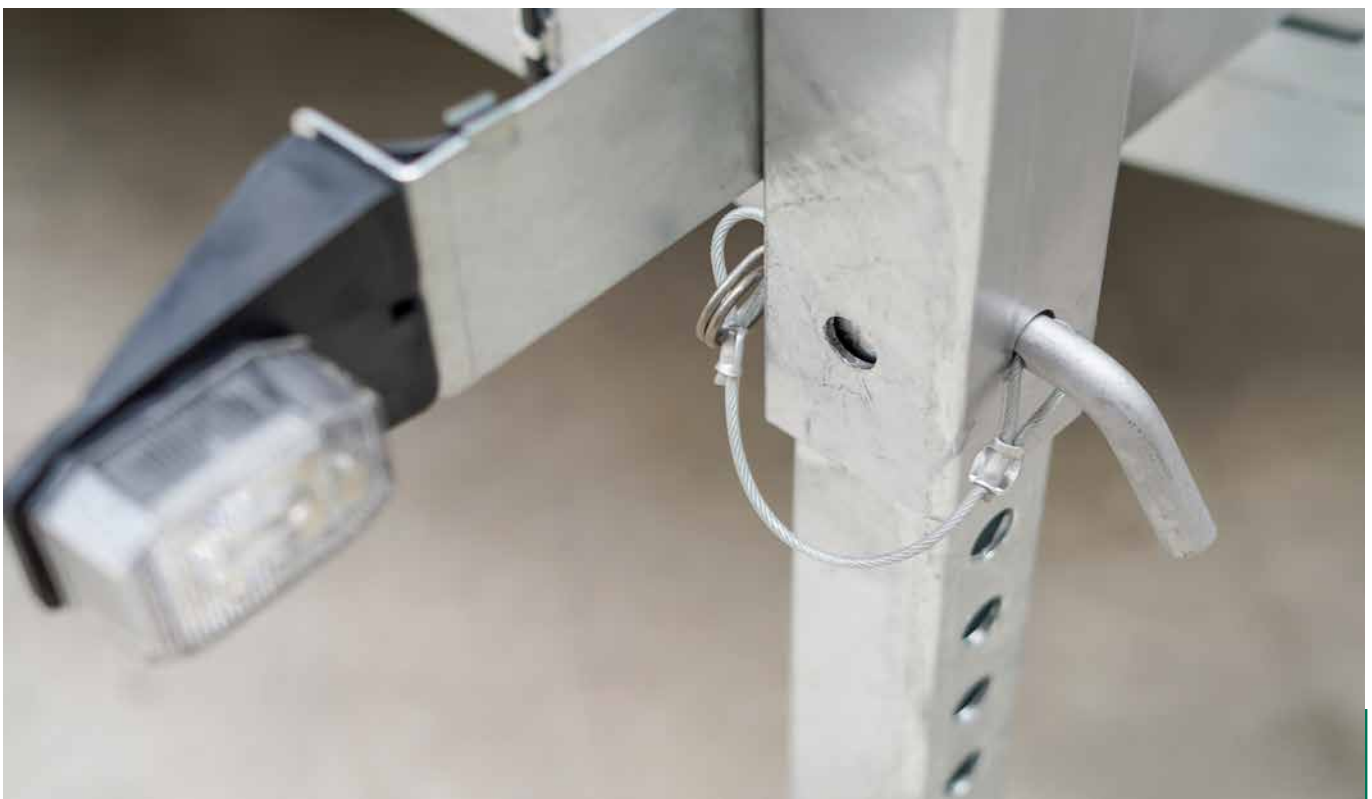



SERIENAUSSTATTUNG

Rahmen

- Geschlossenes, komplett verschweißtes und feuerverzinktes Stahlrahmenprofil für optimale Stabilität
- Aufbau aus stabilen Bordwandprofilen aus Stahl, komplett verschweißte und feuerverzinkt
- Zwei integrierte Rohrabstellstützen vorne

Stützrad

- Verstärktes, an einer separaten Quertraverse montiertes Automatikstützrad mit einer Tragkraft von 500 kg für sicheres Abstellen des Anhängers
- Rangiergriff mit praktischem Spanngurtaufroller für einfaches Handling

Ladungssicherung

- Zurringe klappbar, mit bis zu 800 daN (kg) belastbar, auf die Bodenplatte seitlich aufgeschraubt (symmetrisch verteilt):

Innenlänge in mm	Anzahl Zurringe
bis 3060	6
= 3660	8
= 4260	8

Ladefläche

- Mehrfach verleimte, rutschhemmende und wasserfeste Siebdruckplatte (18 mm)
- Siebdruckplatte durchgehend (= ohne Stoß), in das Bordwandprofil eingefasst für mehr Stabilität und Langlebigkeit
 ➤ Ab 3060 x 1750 mm: Bodenplatte geteilt (= mit Stoß)
- Abklappbare Heckbordwand als Überfahrwand, massive Bauweise aus Stahl, verschweißte und feuerverzinkt, z. B. mit Stapler überfahrbar

Hydraulik

- Hydraulikanlage mit Handpumpe und Senkventil

Elektrik

- Beleuchtung mit 13-poligem Stecker und geschützt montierten Rückleuchten für lange und sichere Funktion der elektrischen Komponenten

AUSWAHL ZUBEHÖR UA & UAG



Leistungsstarke Elektrohydraulik (wassergeschützt)



Bordwandaufsatz aus Aluminium Typ UA



Planenaufbau mit Hochplane Typ UA



Ersatzradhalter



Planenaufbau mit Hochplane Typ UAG



Zusätzlicher abklappbarer Zurring

UNSERE AUTOTRANSPORTER

Unsere Autotransporter bieten Ihnen hohe Flexibilität beim gewerblichen und privaten Fahrzeugtransport.

Die Bauweise des Typ UAT ermöglicht das einfache Beladen auch für Fahrzeuge mit wenig Bodenfreiheit. Die Auffahrschienen sind unter der Ladefläche eingeschoben und werden allein über die Quickstop-Fußbetätigung entriegelt. Durch die große Ladefläche und lange Zugdeichsel können sowohl heck- als auch frontlastige und breite Fahrzeuge problemlos transportiert werden.

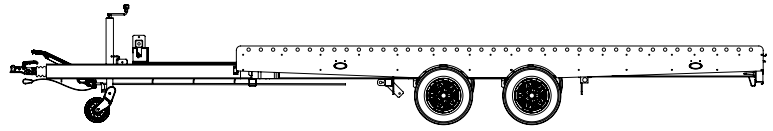

Anwendung:



Unsere Autotransporter
online entdecken:



Autotransporter Typ UAT



AUTOTRANSPORTER TYP UAT

TECHNISCHE DATEN

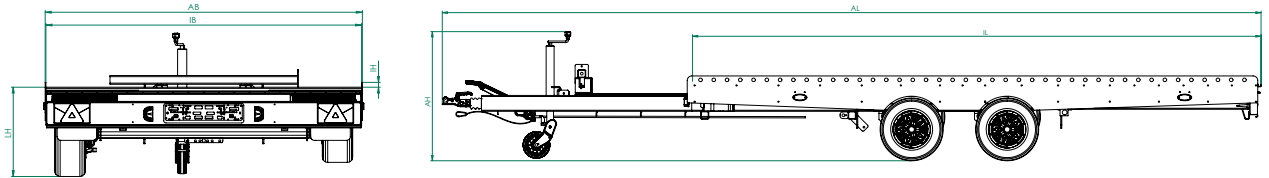

Innenmaße IL x IB x IH in mm	Zulässiges Gesamtgewicht in kg	Nutzlast in kg	Ladehöhe in mm	Bereifung	Außenmaße AL x AB x AH in mm	Typ = Best.-Nr.
4300 x 2070	3000	2270	565	195/55 R10C AF	6170 x 2080 x 620	UAT 4320-30-10
	3500	2670	615	195/50 R13C	6190 x 2080 x 670	UAT 4320-35-13

ALLEINSTELLUNGSMERKMALE



Langlebiger & robuster Rahmen

- Geschlossene, geschweißte und feuerverzinkte Stahlrahmenprofile



Seitenschürzen zur Ladungssicherung

- Pulverbeschichtet in edel glänzendem Schwarzgrau (RAL 7021)



Auffahrschienen aus Aluminium

- Mit Quickstop-Betätigung für einfaches & schnelles Handling



SERIENAUSSTATTUNG

Rahmen

- Verwindungssteifes Längsträgerfahrgestell für hohe Spurtreue
- Geschlossenes, komplett verschweißtes und feuerverzinktes Stahlrahmenprofil inkl. V-Deichsel für optimale Stabilität

Stützrad

- Verstärktes, an einer separaten Quertraverse montiertes Automatikstützrad mit einer Tragkraft von 500 kg für sicheres Abstellen des Anhängers
- Rangiergriff für einfaches Handling

Ladefläche

- Lang (ca. 4300 mm) und breit (ca. 2070 mm)
- Extra lange und freie V-Deichsel für den Transport von großen heck-/frontlastigen oder breiten Fahrzeugen
- Selbsttätiges Kippen der Ladefläche durch Schwerpunktverlagerung und Gasdruckdämpfern für einen schnellen und sicheren Ladevorgang
- Bequemes Ein- und Aussteigen am PKW in waagerechter Stellung der Ladefläche

Ladungssicherung

- Einfache Entriegelung der Auffahrschienen durch Quickstop-Fußbetätigung
- Stabiler Seilwindenbock mit fünf verschiedenen Umlenkpunkten für optimale Seilführung
- Seitenschürzen pulverbeschichtet in Schwarzgrau (RAL 7021) zur Ladungssicherung und als Werbefläche nutzbar
- Zurrpunkte in den Seitenschürzen jeweils mit bis zu 400 daN (kg) belastbar
→ für Zurrgurte & zur Befestigung bzw. Aufnahme von Radstopperrn

Elektrik

- Beleuchtung mit 13-poligem Stecker und geschützt montierten Rückleuchten für lange und sichere Funktion der elektrischen Komponenten
- Kabelführung in den Längsholmen des Fahrgestells → Schutz vor äußeren Einflüssen, daher besonders langlebig



Auffahrschienen:

- Zwei Auffahrschienen aus Aluminium unter der Ladefläche eingeschoben mit einer Länge von ca. 1500 mm und einer Breite von ca. 400 mm
- Auffahrwinkel der Ladefläche: ca. 7,5°, bei 13"-Bereifung: ca. 9,5°
- Auffahrwinkel an den Auffahrschienen: ca. 7°

Auffahrschienen	Tragkraft in kg	Achsabstand* in mm
je Rampe	1107	750
je Paar	1660	500
je Paar	2214	750
je Paar	2900	1000

* Achsabstand zum transportierenden Fahrzeug

AUSWAHL ZUBEHÖR



Geschlossene Ladefläche aus Alu-Riffelblech



Radsicherungsgurte



Radstopper in Kombination mit Seitenschürze



Handseilwinde für leichtes Beladen

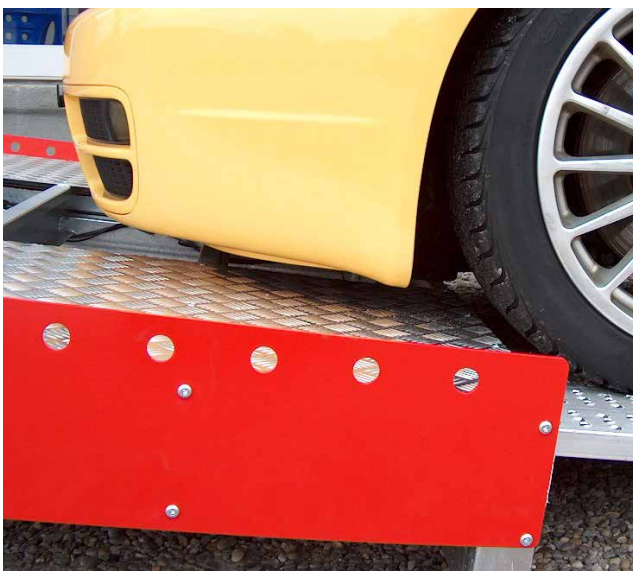

Seitenschürzen in Farbe nach Wahl (matt oder glänzend)



Doppelwirkendes Easyload-Hydrauliksystem

FLEXIBILITÄT IM SONDERBAU

Für alle Kunden, die in unserem umfangreichen Anhängersortiment noch nicht das passende Produkt gefunden haben, sind unsere Experten für Sonderfahrzeuge Ihr kompetenter Ansprechpartner. Der Flexibilität sind (fast) keine Grenzen gesetzt, um ein einzigartiges Produkt zu schaffen. Wir fertigen für Sie einen Individualanhänger, der exakt Ihren Anforderungen entspricht. Teilen Sie uns Ihre Idee, Ihre Vorstellungen und den Einsatzzweck mit. Gemeinsam mit Ihnen entwickeln wir ein Konzept, um diese Anforderungen und Wünsche konkret umzusetzen.

Einige bereits umgesetzte Projekte finden Sie auf www.unsinn.de/sonderbau

- Büroanhänger/Tiny Office
- Toilettenanhänger
- Freizeit-/Outdooranhänger
- Werbeanhänger
- Verkaufsanhänger
- Promotion/Eventanhänger
- Fest-/Aussschankanhänger
- Sanitätsstation
- Feuerwehr-/Rettungsdienstanhänger
- Wohnanhänger/Tiny House



Tandem mit pulverbeschichteter Bordwand Tym UM



Typ UB mit schräger Auffahrrampe



Typ UAT mit Schieplane und Überlange



Kipper & Transporter

PLANENAUFBAU UND PLANE NACH WUNSCH



Planenaufbau in Hellgrau (RAL 7038)



Flachplane in Hellblau (RAL 5012)



Planenaufbau mit Schiebeplane in Mittelblau (RAL 5010)

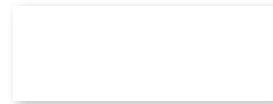

Weiß
RAL 9016



Grün
RAL 6026



Hellgelb
RAL 1021



Hellgrau
RAL 7038



Orange
RAL 2004

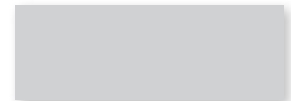

Alugrau
RAL 7037



Rot
RAL 3002



Schwarz
RAL 9005



Blau
RAL 5002

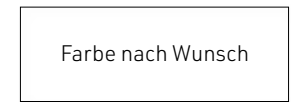

Farbe nach Wunsch



Planenaufbau in Schwarz (RAL 9005)



DAS UNTERNEHMEN



Seit 1958 widmen wir uns mit ganzer Leidenschaft der Herstellung maßgeschneiderter Transportlösungen. Wir stehen für Wertbeständigkeit und kompromisslose Qualität „Made in Germany“. Als Systemanbieter für innovative Anhänger und Abrollsysteme setzt UNSINN Maßstäbe. Vom ersten Entwurf bis zum fertigen Wunschanhänger und Abrollkipper stammt alles aus einer Hand. Durch unsere hohe Fertigungstiefe bleiben wir flexibel und können unseren hohen Qualitätsanspruch sichern.

Herausforderungen spornen uns an, über uns hinauszuwachsen und neue Lösungsansätze zu erarbeiten. Dabei denken wir an die Mobilität von morgen und investieren in Forschung, Konstruktion und Entwicklung im eigenen Haus. So sind wir immer am Puls der Zeit.

Heute produziert UNSINN jährlich mehr als 15.000 Qualitätsfahrzeuge für Kunden aus Industrie und Handwerk im In- und Ausland und bietet besonders „für Macher“ mit anspruchsvollsten Aufgaben optimale Lösungen. Das breite Dienstleistungsspektrum umfasst Reparatur und Wartung, HU, Fahrzeug-Modifikationen, Ersatzteile und Zubehör sowie Beratung und technische Unterstützung ab Werk - über Händler oder Direktvertriebsstandorte.



Gunnar Bregler

Josef Unsinn

Rosa Unsinn



#fürMACHER!



Besuchen Sie uns:



UNSINN Fahrzeugtechnik GmbH
Rainer Straße 23+25
86684 Holzheim
Germany

Tel.: +49 8276 5890 0
info@unsinn.de
www.unsinn.de

Alle technischen Daten, Maß- und Gewichtsangaben etc.
sind annähernd und unverbindlich. Abbildungen teilweise
mit Sonderzubehör. Änderungen vorbehalten.
Nachdruck verboten.
Bildquelle: UNSINN Fahrzeugtechnik GmbH.



Stand 11/2023 • Art. Nr. 5116808